

www.b-safety.com

BR 300 085

ClassicLine Ducha ocular de seguridad con cubeta de recogida,
para montaje en pared montaje en superficie

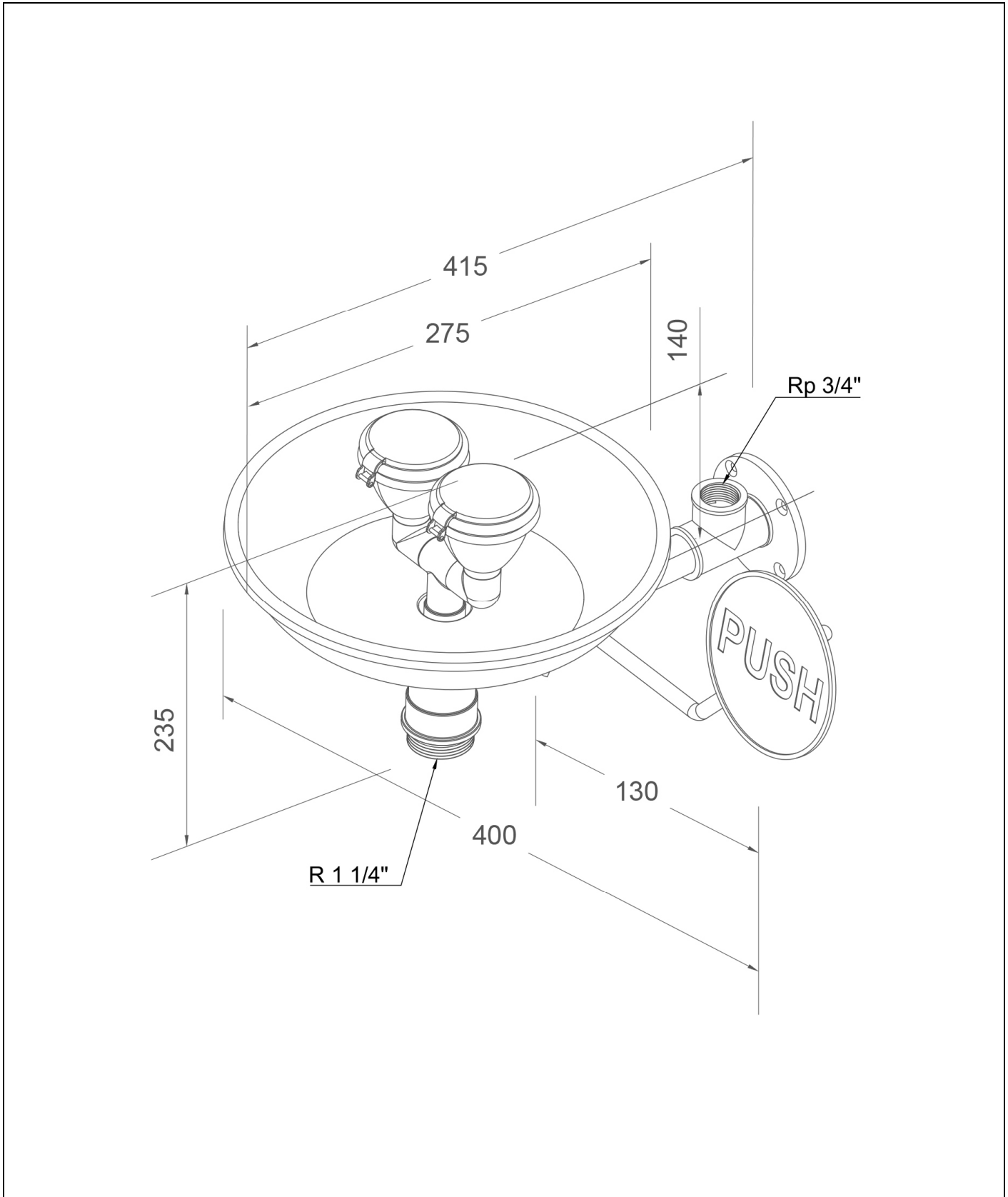

Descripción técnica

ClassicLine lavaojos de seguridad con cubeta colectora, para montaje en pared de superficie.

- Brida de pared con 4 orificios de fijación de acero inoxidable, con recubrimiento de polvo verde resistente a los productos químicos, conexión de agua de 3/4 de pulgada-IG
 - Tubo de conexión de acero inoxidable para facilitar la instalación y la alineación de la ducha, con recubrimiento de polvo verde resistente a los productos químicos
 - Válvula de bola de acero inoxidable de 1/2 pulgada, con accionamiento por palanca PUSH, probada y aprobada por la DIN-DVGW
 - Panel de control de acero, con recubrimiento de polvo verde resistente a los productos químicos, longitud de 240 mm, con señal "PUSH" grande, fotoluminiscente según DIN 67510
 - Regulador de caudal automático integrado 14 litros/minuto para un patrón de pulverización conforme a la norma con un rango de trabajo especificado de 2,5 a 5 bares de presión de caudal
 - Cabezales de chorro ancho de alto rendimiento, con placa pulverizadora de plástico, poco calcárea, incl. protección de goma y tapa antipolvo de cierre hermético con mecanismo de bisagra, montada sobre horquilla de distribución
 - Bandeja de goteo de acero inoxidable, diámetro 275 mm, recubrimiento de polvo verde resistente a los productos químicos, conexión de drenaje de 1 1/4 pulgadas de rosca macho
 - Señal para ducha ocular según UNE-EN ISO 7010 y ASR A1.3, lámina de PVC autoadhesiva, dimensiones 100 x 100 mm, alcance de reconocimiento 10 metros
 - Altura 220 mm, proyección 385 mm, anchura total incl. palanca 425 mm
 - Altura de montaje 860 mm (± 200 mm)
 - según BGI/GUV-I 850-0, DIN 1988 y UNE-EN 1717
 - según ANSI Z358.1-2014 y UNE-EN 15154-2:2006
 - Probado y aprobado por DIN-DVGW
- Fabricante: B-SAFETY o equivalente
Artículo nº: BR 300 085

Datos técnicos

Presión de flujo mínima:	2,5 bar
Presión de funcionamiento:	2,5 a 5 bar
Caudal:	14 litros / minuto
Conexión de agua:	3/4 de pulgada hembra
Drenaje de agua:	Rosca de 1 1/4 de pulgada
Dimensiones (H x W):	220 x 425 mm

Conformidad con las normas

- UNE-EN 15154-2:2006
- ANSI Z358.1-2014

Homologaciones

- DIN-DVGW, NW-0417CL0263
- GOST-R, Zertifikats-Nr. 0615463







Resumen de materiales

Resumen de materiales	Material	Designación del material
Duchas de alto rendimiento:	Plástico POM, EPDM	-
Distribuidor U:	Plástico POM	-
Válvula de bola:	Acero inoxidable	AISI 316
Panel de control:	Acero	-
Regulador de caudal:	Plástico POM	-
Tubería, pieza en T, adaptador:	Acero inoxidable	AISI 304
Brida de pared:	Acero inoxidable	AISI 304
Cuenca:	Acero inoxidable	AISI 304
Cartel informativo para la ducha ocular:	Película de PVC	-

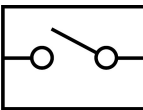

Resumen del producto	
BR 300 085	ClassicLine lavaojos de seguridad con cubeta de recogida de acero inoxidable, para montaje en pared Montaje en superficie

Accesorios para lavaojos de seguridad

Resumen del producto	Versión	Material	Conexión al agua	Salida de agua	Artículo n.º
	Cierre de servicio para lavaojos de seguridad con palanca de liberación extraíble.	Acero inoxidable	3/4 de pulgada Rosca interior	3/4 de pulgada Rosca interior	BR 830 955
	Mando de pedal para lavaojos y duchas de emergencia, montaje en pared. Incluye material de fijación para el montaje del muelle en la pared. Dimensiones (alto x ancho x fondo): 50 x 350 x 350 mm	Acero inoxidable	-	-	BR 870 310
	Válvula mezcladora termostática para lavaojos, rango de ajuste 20 - 43°C, protección contra quemaduras 43°C, caudal máx. 20 l/min.	Latón	1/2 pulgada macho y Rosca de 3/4 de pulgada	1/2 pulgada macho y Rosca de 3/4 de pulgada	BR 710 940
	Monitor de flujo para lavaojos y duchas de seguridad, clase de protección IP 65, conexión eléctrica mediante cable de 1,5 m.	Latón	3/4 de pulgada Rosca interior	3/4 de pulgada Rosca interior	BR 710 800
	Sensor de emergencia para lavaojos, completamente premontado en la ducha, para las zonas EX 1 y 2	Plástico	-	-	BR 830 450
	Sistema de alarma para duchas oculares y duchas de seguridad con combinación de sirena y linterna. Caja de conexiones precableada que incluye circuito de relés. Conexión eléctrica: 230 V - 50 Hz	-	-	-	BR 015 800